

POSE et MISE EN SERVICE

suivant norme NF S 62-200

Pose dans le sol.

Pour les cas particuliers (pose accolée à un regard de vidange ou à une cheminée d'accès au réseau assainissement), se référer à la norme NF S 62-200 (page 11).

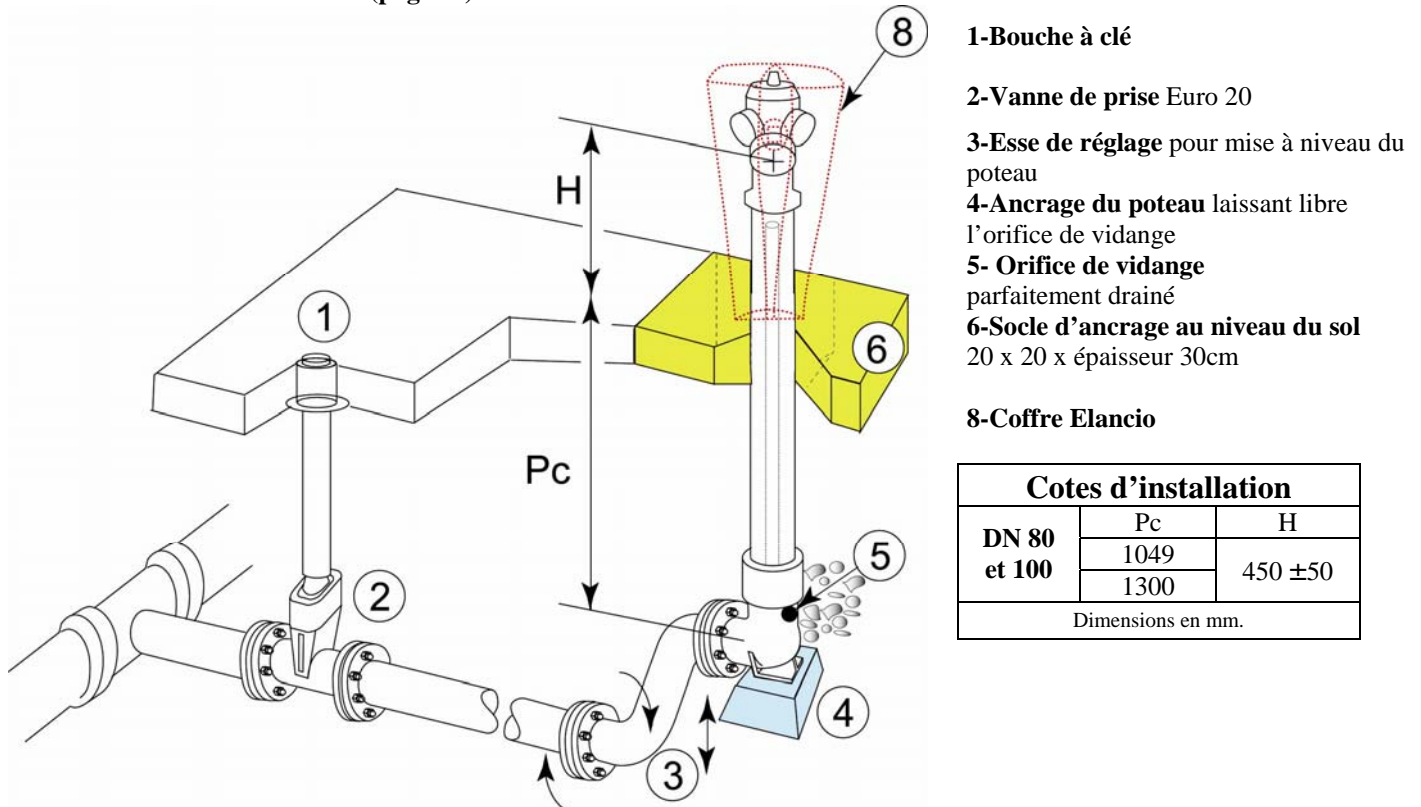

Volume de dégagement : voir norme NF S 62-200 Août 2009.

Positionnement

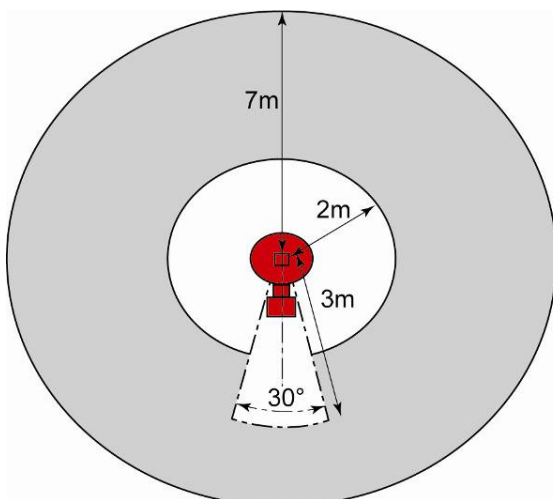

Position de la bouche à clé pour un poteau d'incendie à un demi-raccord

■ zone définie pour positionner la bouche à clé du système d'isolement

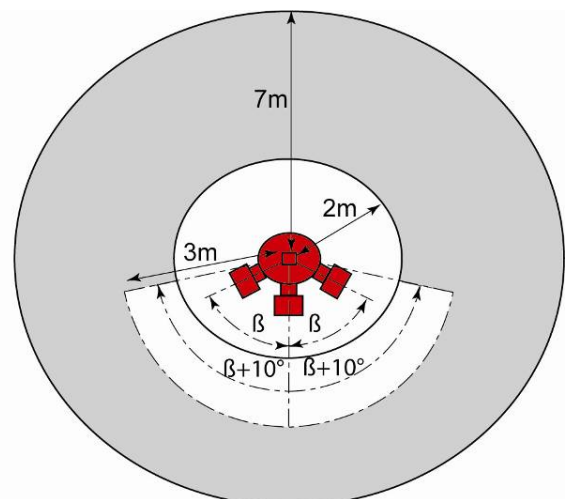

Position de la bouche à clé pour un poteau d'incendie à plusieurs demi-raccord

POSE et MISE EN SERVICE

suivant norme NF S 62-200

Socle de propreté pour pose en terrain naturel (absence de revêtement béton ou bitumineux) : épaisseur mini 15 cm.

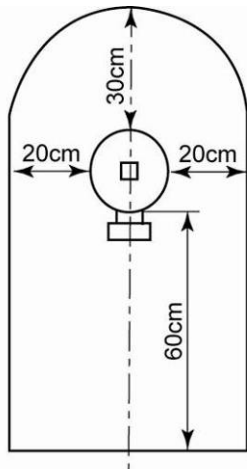

Socle de propreté pour poteau d'incendie à un demi-raccord

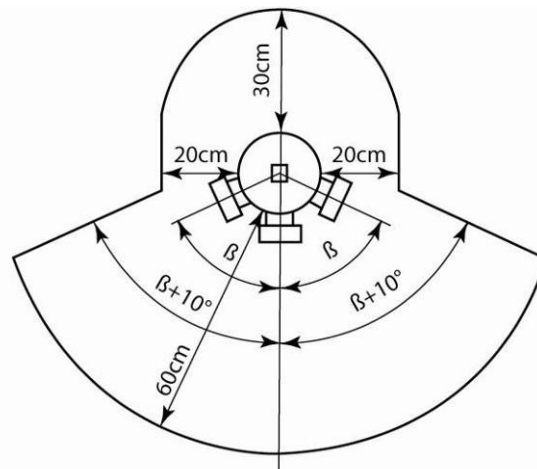

Socle de propreté pour poteau d'incendie à plusieurs demi-raccords

Mise en service du poteau d'incendie après purge du réseau et manœuvre en service

S'assurer que le poteau est fermé

Ouvrir bouchon

Purger la canalisation à fort débit

Vérifier Vidange poteau

Refermer bouchon

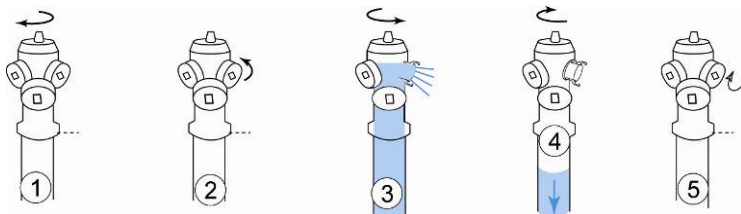

Orientation du poteau de 0° à 360° à faire avant montage du coffre (vanne de prise fermée)

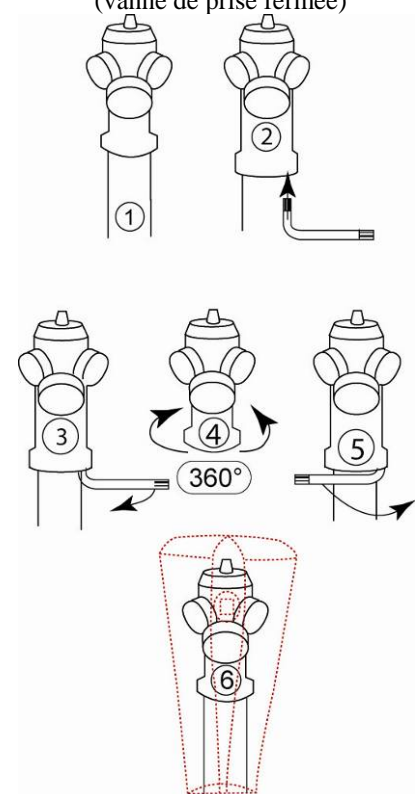

Clé « Allen » de 10

Conseils de Pose du coffre ELANCIO sur un Poteau d'Incendie Non Renversable neuf



Hauteur du PI

En fonction de la valeur de H mesurée

supérieure 570, inférieure 680. Prévoir l'encastrement de la base coffre dans le sol
 supérieure 680, inférieure 755. Poser la base du coffre à même le sol
 supérieure 755, inférieure 915. Prévoir la pose d'un enjoliveur



Enjoliveur



Ouverture du carton



Coffre sorti, housé



Coffre disposé sur le dos



Ouverture du coffre



Dépose du socle avant



Coffre disposé derrière



Respecter le positionnement angulaire du coffre par rapport au corps du Poteau d'Incendie, aux prises



Maintenir le coffre « debout » à main gauche, disposer le 1/2 collier avant supérieur et serrer les vis avec la clé disposée dans le sachet



Disposer dans un 2^{ème} temps, le 1/2 collier avant inférieur et serrer les 2 vis, comme précédemment



Mise en place du socle avant



position des nervures



Mise en place des 2 petites vis et serrage avec la 2^{ème} clé



Fermeture du coffre en disposant une main sur chaque porte et CLAQUE



Vérification de la manœuvre d'OUVERTURE et de FERMETURE du coffre

Edition Décembre 2008